

用户指南

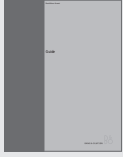

您也可以从 Bang & Olufsen 公司网站：
www.bang-olufsen.com
下载 CD 上的信息。
或与 Bang & Olufsen 的零售商联系。

本指南所用符号的解释

Beo4 遥控器上的按钮

**TV
LIST**
▲
▼

Beo4 遥控器上的显示项目

STORE

电视机上的显示项目

TV 12

用户指南

本《用户指南》中含有充分利用您的产品功能所需的所有信息。

Bang & Olufsen 的零售商应将产品交付、并负责产品的安装和设置工作。然而本指南和 CD 参考手册中仍含有设备安装及设置所需的信息，以满足您在日后搬移或扩充系统时之需要。

此用户指南和 CD 参考手册都含有可帮助您查找您想得到更详尽的信息的题目的索引。

随附 CD 的档案格式为 PDF，阅读 PDF 档案，您的电脑必须装有 Acrobat Reader 程序。如没有此程序，您可以从 CD 碟上安装。安装完成后，只需点击您需要的语言文件，即可打开参考手册。

Bang & Olufsen 牌电视机简介 4

告诉您怎样使用 Beo4 遥控器以及在电视机屏幕上呼出菜单。

日常使用 7

告诉您所有关于电视机日常使用的信息，包括怎样将您的电视机配置成观看影片的家庭影院系统，以及如何使用图文电视功能。

高级操作 15

除了电视机的日常使用之外，所有您需要知道的电视机使用信息，如高级图文电视和密码系统。

调谐及优先选择的设置方法 25

告诉您怎样调谐频道。本章还含有时间、日期、机架位置、画面和音响等设置的有关信息。

设备的放置位置、连接方法及维护 39

搬运电视机及电视机的放置方法，连接附加视频设备的方法，以及插座的位置。

索引 50

BeoVision 3 电视机和 Beo4 遥控器简介

Beo4 遥控器是供您操作所有的功能之用。当一个功能在生效时，您可以从 Beo4 遥控器的显示器上或电视机的屏幕上得到提示。

- 打开电视机
- 打开机顶盒。只有已连接上一个机顶盒并将其登记为 *STB (SAT)* 信号源时，方能打开机顶盒
- 选择频道或图文电视页，或在屏幕上菜单上输入数据
- 启动图文电视
- 在频道间浏览，往前或往后浏览菜单上的选项
- 在填充式菜单中，使光标在不同设置间移动
- 接受并储存指示或设置
- 使附加功能在 Beo4 显示器上显示如 *FORMAT* (幅形比)

TV
SAT
0-9
TEXT
GO
LIST



TV
FORMAT

Beo4 显示器显示您已选择的信号源或当您按 LIST 钮时可供使用的附加功能，如 *FORMAT*

MENU

按下即可呼出主菜单，以便使用 TV 节目清单、定时重放和定时进入待用状态功能，以及设置选项

STOP

按下来从目前菜单回到前一份菜单

EXIT

退出所有屏幕上菜单

∧

按下即可将音量调高调低；

∨

按两者的中间即可静音

•

按下来使电视机进入待用状态

欲知怎样在 Beo4 遥控器的已有功能上附加额外功能，请参阅 CD 参考手册上“为 Beo4 遥控器进行设置”一章。

显示信息及菜单

显示栏显示关于所选信号源的信息。您可以使用屏幕上菜单调整设置。

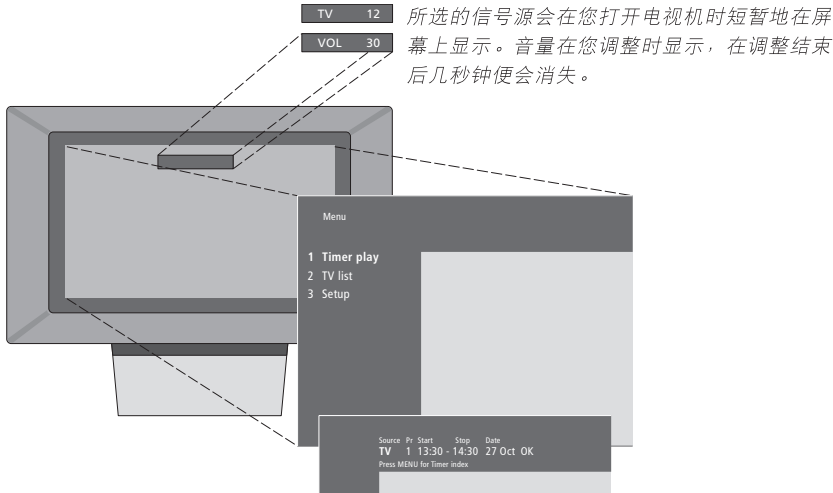

屏幕上菜单不是给您垂直选项单供您选择，就是给您水平设置单供您填入您的选择。

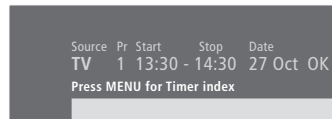

您可以选择是否要导航提示在菜单中显示。此功能已在出厂前被激活，但是您随时可以使其失活。在“Setup”菜单中呼出“Menu”，选择“On”即可激活导航提示信息或“Off”便可使其失活。

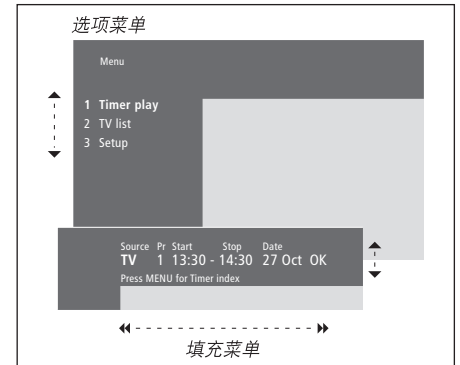

怎样使用选项菜单…

按下来往前或往后浏览选项菜单，
按GO即可输入您的选项，或…

▲ ▼
GO

…用Beo4遥控器上的数字钮在
选项单上选择一个有编号的选项

1 - 9

按下来回到前一份菜单

STOP

按下来退出所有菜单

EXIT

怎样使用填入菜单…

按下来呼出一个设置在填充式菜单中的所有选项

▲ ▼

按下来往前或往后浏览不同的
设置

◀ ▶

用Beo4遥控器上的数字钮
输入设置值

0 - 9

按下即可输入您的选择

GO

按下即可回到前一份菜单

STOP

按下即可退出所有菜单

EXIT

本章是有关您的电视机最基本的功能的介绍。

欲知有关高级操作、定时重放和定时进入待用状态、以及使用密码系统的有关信息，请参阅第 15 页上“高级操作”一章。

观看电视 8

- 选择一个电视频道
- 呼出一份电视清单
- 转动电视机的朝向
- 调整音量或使其静音
- 选择不同的声音种类或语言

家庭影院 10

- 为影片放音选择音箱
- 使画面填满屏幕

图文电视 12

- 图文电视的基本功能
- 储存您最喜欢的图文页
- 备忘页的日常使用
- 在图文电视上激活字幕

同时观看两个信号源 14

观看电视

这几页介绍的功能是电视机的日常使用功能。

用电视频道的编号选择频道，切换到另一个频道或信号源。在屏幕上呼出电视频道清单或调整电视的朝向（如电视机配备任选的机动式机架）。调整音量或者改变不同的声音种类或语言。

选择一个电视频道

当您打开电视机时，您最后一次观看的频道会在屏幕上出现。

按下来打开电视机



按下一个频道编号即可直接切入到这个频道

0-9

按下来往前或往后逐一更换频道



按下使电视机进入待用状态



您可以随时更换信号源而无需先将电视机关掉。按下呼出 DVD 等信号源（如果您的系统中配备 DVD 播放机）。

呼出一份电视清单

您可以在电视屏幕上呼出含有所有电视频道的清单。清单上列有频道编号和名称，可最多容纳 99 个电视频道。

按下此钮即可打开电视机

TV

按下不放即可在屏幕上呼出电视节目清单

GO

按下来浏览电视节目清单的前一页或后一页



选择频道：输入频道的编号或…

0-9

…按下不放直到您想要的频道亮显



按下来观看您所选择的频道

GO

按下来退出菜单

EXIT

您也可以按 MENU 钮来呼出主菜单然后按数字钮 2 来选择电视清单。

电视机的转向位置

如果您的电视机配备任选的机动式机架，您可以使用 Beo4 遥控器将其转向。

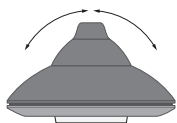

重复按此钮，直到 STAND 字样在 Beo4 显示器上出现

LIST
STAND

按下来将电视机向左或向右转动，或…

◀ ▶

…按 0、1 或 2 数字钮（如果您已经为您的电视预设了观看位置）

0
1
2

欲知为电视机预设观看位置的更详细的说明，请参阅第 35 页上“为电视机设置朝向”一章。

调整音量或使其静音

您可以随时调整音量或使其静音。

按下按钮的一端来将音量调高或调低

∧
∨

按下按钮的中间部位来使其静音

按下按钮的一端来恢复放音

∧
∨

选择不同的声音种类或语言

在您进行选择的过程中，不同种类的声音的名称会在显示栏中显示。

重复按此钮，直到 SOUND 字样在 Beo4 显示器上出现

LIST
SOUND

按下来显示目前的声音种类

GO
STEREO

重复按此钮将其切换到另一种声音或多种语言节目中的另一种语言

GO
GO

按下来撤消 SOUND 功能

EXIT

必须先将其加在 Beo4 遥控器功能单上，SOUND 选项方能在 Beo4 遥控器上显示。请参阅 CD 参考手册的“为 Beo4 遥控器进行设置”一章。

您可以在调谐电视频道时储存您最喜欢的声音种类。欲知详情，请参阅第 28 页上“编辑已调谐的电视频道”一章。

家庭影院

如果您的电视机配备任选的环绕声模块，您就可以通过连接四个 Bang & Olufsen 音箱和一个 BeoLab 2 超低音音箱将您的系统扩展成成套的家庭影院系统*。

当您启动电视机的某一个信号源时，环绕声系统中的音箱会根据最适合该信号源的需要而切入或切出。

您的电视机可能会自动启动一个音箱组合。这种情况的发生可能是由于广播的电视节目中含有应打开的音箱数目的信息。但您还是可以随意选择您喜欢的音箱组合。

为影片收音选择音箱

只要您的系统中有不同的收音模式可供使用，您就可以选择适合您正在使用的信号源的音箱组合。

重复按此按钮，直到 SPEAKER 字样在 Beo4 显示器上出现

LIST

SPEAKER

输入您需要的音箱组合的编号。所选的音箱会自动切入

1 - 5

按下来调整外部前和后音箱之间的平衡



按下来调整左和右音箱之间的平衡



按下来退出 SPEAKER 功能，返回到先前使用的信号源上

EXIT

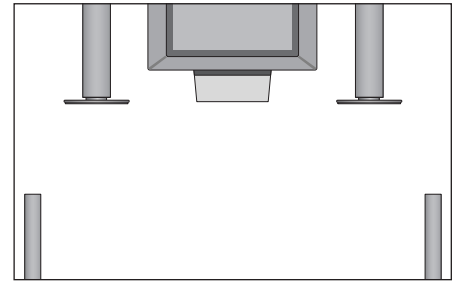

音箱组合

SPEAKER 1

只有电视机音箱在收音。适用于电视新闻等有对话的节目。

SPEAKER 2

两个外部音箱以立体声模式收音。BeoLab 2 超低音音箱在生效。

SPEAKER 3

电视音箱、外部前置音箱及 BeoLab 2 超低音音箱都在生效。

SPEAKER 4

外部前音箱和后音箱以增强的环绕声收音。BeoLab 2 超低音音箱在生效。

SPEAKER 5

所有的音箱包括 BeoLab 2 超低音音箱都以环绕声收音。适合于环绕声编码节目。

如电视机只连接了两个外部前音箱，则只可选择 SPEAKER 1-3。

* 注意！欲知怎样将音箱连接上您的电视机，请参阅 CD 参考手册上“为音箱进行环绕声设置”一章。

使画面填满屏幕

您的电视机总是会提供最佳的画面。电视机会自动地适应画面以使其最大限度地填满屏幕。但是您也可以选择您喜欢的幅形比。

重复按此按钮，直到FORMAT字样在Beo4遥控器上显示

LIST

FORMAT

按下来进一步改进画面，或…

GO

…输入您想要的幅形比的编号

1 - 3

如您已选择Format 1…

按下来选择该幅形比的不同格式

◀ ▶

如您已选择Format 1或

Format 2…

按 ▲ 按钮和 ▼ 按钮来将画面移上或移下

▲

▼

按下来退出FORMAT功能

EXIT

可选择的幅形比

FORMAT 1

适用于普通的电视画面，如右侧所示有两种格式可供选择：15:9和全景（适用于最大的画面）。

FORMAT 2

适用于信箱式画面。当您选择FORMAT 2，画面会自动地竖直调整。以确保频道名称或字幕（如果它们在广播的画面中显示），可以显示在屏幕上。

FORMAT 3

适用于真正的16:9宽屏幕画面。FORMAT 3通常会自动地被选择。否则，您可以自己选择该幅形比。



图文电视

如您选择了一个其广播电视台提供图文电视服务的频道，电视机会让您使用图文电视页和任何与这些图文电视页有关的子页。

如欲让您最喜欢的图文电视页在呼出图文电视时首先出现，您可以将它们储存为备忘页。

当您将在图文电视字幕页储存为备忘页第4页时，您便可自动地为此频道启动字幕功能。

图文电视的基本功能

在图文电视页上查找您需要的信息，分三个步骤进行：启动图文电视服务，在索引页上查出您需要的图文页的编号呼出您要的图文页。

按下来呼出图文电视索引页 **TEXT**

输入您需要的图文电视的编号 **0-9**

按下来回到图文电视的前一页或后一页 **▲**
▼

如目前的这一页含有子页，您可以按下 **STOP** 钮来暂停子页翻页

如欲查看某一子页，输入这一页的四位数编号，或按 **▲** 钮或 **▼** 钮移到您所需的子页上 **0-9**
▲
▼

再次按此钮即可恢复子页翻页 **STOP**

按下来退出图文电视并回到您先前在观看的电视频道 **EXIT**

储存您最喜欢的图文页

每个频道的图文电视服务有四张备忘页可供使用。

按下来呼出图文电视 **TEXT**

按数字钮，或按 **▲** 钮或 **▼** 钮以打开您经常参阅的图文页 **0-9**
▲
▼

重复按此钮，直到 **STORE** 字样在 Beo4 遥控器上显示 **LIST**
STORE

按下来将目前的一页储存 **GO**

输入您想使用的的备忘页的编号 **1-4**

按下来将其储存为一页备忘页，或… **GO**

…按下来退出 **STORE** 功能，回到图文电视而不加以储存 **EXIT**

注意：机顶盒的图文电视页只供阅读不可储存！

注意！如果您的电视机是用 BeoLink 缆线连接上另外一台电视机，所储存的备忘页不能被这两台电视机间共用。备忘页必须在每台电视机上分别储存。

备忘页的日常使用

您可能希望迅速地观看一些图文备忘页，例如：在您离家上班之前想在图文电视上查看一下有关交通流量的信息。

按下来启动一个有图文电视服务的电视频道 **TV**

按下来启动图文电视。被储存为第一页的备忘页会自动地出现 **TEXT**

按下来观看其它备忘页 **◀ ▶**

查看从其它频道的图文电视服务储存的备忘页…

按下来即可回到正在观看的电视频道 **EXIT**

按下频道编号，或按 ▲ 钮或 ▼ 钮来切换频道 **0-9**
▲
▼

按下来呼出图文电视 **TEXT**

在图文电视上激活字幕

如果一个频道有图文电视字幕服务，您便可为该频道启动图文电视字幕。图文电视字幕页号通常可以在图文电视第 100 页的索引中查到。

按下来呼出图文电视 **TEXT**

按数字钮，或按 ▲ ▼ 钮以呼出图文电视字幕页。字幕在屏幕上出现 **0-9**
▲
▼

按下来取消字幕 **EXIT**

从图文电视字幕页上永久地储存字幕…

重复按此按钮，直到 STORE 字样在 Beo4 遥控器上显示 **LIST**
STORE

按下来选择字幕页 **GO**

按下来将该字幕页储存为备忘页第 4 页 **4**

按下来恢复观看电视 **TV**

如欲删除已储存的字幕，只需将另外一页图文页储存为备忘页第 4 页。

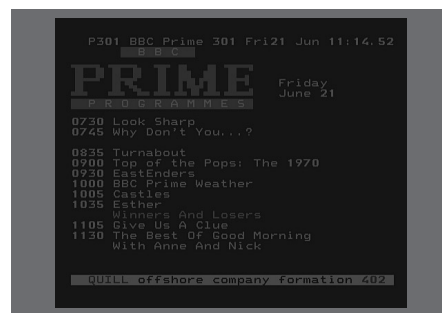

一页典型的图文电视页。目前的页号、频道名称、日期和时间以及一个三位数的编号（显示图文页搜索功能的进度）等信息都显示于屏幕顶。

同时观看两个信号源

使用Beo4 遥控器您则可启动双屏幕功能，同时观看两个视频信号源的播放。例如您可以同时观看一个录像带的重放和一个电视节目。

但是此功能必须在您的系统中已有所选的信号源才能生效。在您观看电视节目或进行录制时，您可以让您的电视机将电视屏幕分成两个屏幕：一个显示正在观看的电视节目或录像（画面A）和另一个节目或录像（画面B）。您亦可以随时交换这两个画面的位置。放音总是跟随画面A。

使用Beo4 遥控器调整音量时，总是会影响画面A的音响效果，然而Beo4 遥控器的其它操作，如选择频道则会影响到画面B。如选择一个新的信号源，便会取消双屏幕观看功能。

如正在观看电视时…

重复按此钮，直到P-IN-P* 字样在Beo4 遥控器上显示

LIST

P-IN-P

按下如V TAPE 钮来选择在一个在屏幕右侧 (B) 观看的信号源

V TAPE

按0 钮即将左画面和右画面的位置对换

0

如欲退出双屏幕功能…

按下来退出双屏幕功能并回到正常的电视观看

TV

按Beo4 遥控器上的TEXT 钮来取消双屏幕观看功能，并试着开启显示于画面A 的信号源的图文电视。如果此信号源没有可供使用的图文电视服务，电视屏幕会变成空白。

* 如欲在Beo4 遥控器上显示P-IN-P 或P-V.AUX，您必须将它们加在Beo4 遥控器的功能单上。欲知更详尽的说明，请参阅CD 参考手册上“为Beo4 遥控器进行设置”一章。

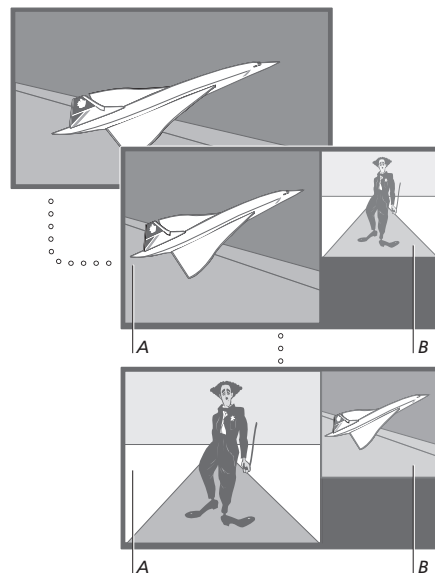

如欲观看在“Connections”菜单上登记为V.AUX 的信号源，如：机顶盒，则需重复按LIST 钮直到P-V.AUX* 在Beo4 遥控器上显示。

告诉您电视机日常使用之外的操作。

本章还告诉您怎样操作一个已连接的机顶盒。

图文电视的高级功能 16

- 图文电视的附加功能
- 观看内容经过更新的图文电视页
- 用 Fasttext 图文电视服务直接呼出有关的一页

使您的电视机自动开机和关机 18

- 定时播放及定时进入待用状态
- 通过图文电视进行定时播放设置
- 查看、编辑或删除某一定时命令

密码系统 20

- 激活密码系统
- 更改或删除您的密码
- 使用您的密码
- 忘记了您的密码?

机顶盒的操作 22

- Beo4 遥控器的通用操作方法
- 使用机顶盒特有的菜单
- Set-top Box Controller (机顶盒控制器) 菜单
- 在链接房间内使用机顶盒

图文电视的高级功能

如您选择了一个有图文电视服务的频道，您的电视机会让您使用其图文电视页。

另外，电视机还支持三项额外电视图文功能：易读放大图文；将一页图文电视页叠放在电视画面上；显示智力竞赛或笑话的答案等隐藏图文。

当搜索到您要的图文页或其内容经过更新时，电视机会给予您提示。如在您在观看电视时想知道最新的新闻，此功能就很适用。

如果您的图文电视广播电台提供 Fastext 图文电视服务，您便可通过使用 Beo4 遥控器上的彩色钮直接呼出四页链接的图文页中的一页。

有关图文电视基本功能的介绍请参阅第 12 页。

图文电视的附加功能

使用图文电视时，您可以将图文放大、将图文页叠放在电视画面之上或显示隐藏图文。

将屏幕上的图文放大…

重复按此钮，直到 LARGE 字样在 Beo4 遥控器上显示

LIST

LARGE

按下来激活放大功能 – 该页的上半页在屏幕上显示

GO

按下来观看下半页

GO

按下来恢复正常的图文尺寸

GO

在电视图文中保留电视画面…

重复按此钮，直到 MIX 字样在 Beo4 遥控器上出现

LIST

MIX

按下来在电视画面上叠加图文电视页

GO

按下来取消电视画面

GO

显示隐藏图文…

重复按此钮，直到 REVEAL 字样在 Beo4 遥控器上显示

LIST

REVEAL

按下来激活此功能 – 图文电视页中的隐藏图文（如有）便会显示出来

GO

按下来隐藏显示的隐藏图文

GO

观看内容经过更新的图文电视页

只要广播电视台拥有自动更新功能，当一页的内容已被更新时，您的电视机就会支持图文页更新的功能。

呼出有关的电视图文页…

重复按此钮，直到 UPDATE 字样在 Beo4 遥控器上显示

LIST

UPDATE

按下来激活该功能

GO

当搜索到该页时，FOUND 字样在屏幕上出现

FOUND

当该页已完成更新，UPDATE 字样在屏幕上出现

UPDATE

按下来呼出已被寻找出的或是经过更新的图文页

GO

按下来退出图文电视

EXIT

如切换频道该功能便会撤消。

用 Fasttext 图文电视服务直接呼出有关的一页

有些广播电视台提供 Fasttext 快速图文电视服务，以便您直接呼出四页链接的图文页中的一页。

当电视机已打开时…

按下来呼出图文电视

TEXT

按下来搜索一页 Fasttext 快速图文电视页，或…



…用数字键输入图文页的编号

0-9

按 Beo4 遥控器上的一个彩色按钮来使用 Fasttext 图文电视功能。四页链接的图文页的题目显示于屏幕顶部



按下与您想观看的链接图文页相对应的彩色按钮



按此按钮退出 Fasttext 图文电视并回到正常的图文电视，或…

TEXT

…按下来退出图文电视

EXIT



页顶有一彩色条的图文页是 Fasttext 图文页。



四页链接图文页的题目显示于已激活的 Fasttext 图文页的顶部，每个题目有自己的颜色。

注意！欲知从图文电视页上预设录制的有关信息，请参阅您的录像机的《用户指南》。

使您的电视机自动开机和关机

如您不想错过一个节目，或需要一个播音闹钟时，您可以使用定时播放功能。如您想让您的电视机在您早上去上班时自动地关机，即可使用定时进入待用状态功能。

您可以最多输入8项定时设置，在屏幕上呼出您已输入的定时命令设置的清单。通过该清单，您可以编辑或删除您的定时命令设置。

如果您的电视机是用 Master Link 缆线来与 Bang & Olufsen 牌的声频或视频系统综合，那么这些系统也可以执行定时播放或定时进入待用状态的功能*。

如您要输入定时命令的设定值，请确保内建时钟的时间是正确的。欲知详细说明，请参阅第34页上“时间和日期的设置”一章。

定时播放及定时进入待用状态

您可预设您的电视机在指定的日期和时间，或在每个星期的同一时间或同一天自动开机和关机。



系统使用的周日代码：

Jan...	一月	Jul...	七月
Feb...	二月	Aug...	八月
Mar...	三月	Sep...	九月
Apr...	四月	Oct...	十月
May...	五月	Nov...	十一月
Jun...	六月	Dec...	十二月

Mon...	星期一
Tue...	星期二
Wed...	星期三
Thu...	星期四
Fri...	星期五
Sat...	星期六
Sun...	星期日

输入定时播放或定时进入待用状态的设定值...

- > 按 **MENU** 钮来呼出主菜单。
- > 按 **GO** 钮来呼出 *Timer play* 菜单。
- > 按 **GO** 钮来呼出 *Set Timer* 菜单。
- > 按 **◀** 钮或 **▶** 钮来浏览菜单项目。
- > 按 **▲** 钮或 **▼** 钮来浏览各项目的选项。
- > 按下数字钮来填入频道编号或开始及停止时间等信息。
- > 如欲为一星期中的某一天设置定时命令，按 **▶▶** 钮来亮显 *Date* 字样，然后按 **MENU** 钮来将 *Date* 字样改成 *Days* 字样。选择您想系统执行定时命令的星期中的哪天或哪几天。一周的七天都会显示—从 *M* (星期一) 开始。按 **▶▶** 钮在一周的七天内浏览；按 **▼** 钮来删除任何您不要的一天。当您需要的一天显示时，按 **GO** 钮。*OK* 字样随后亮显。
- > 在输入所有所需的信息之后，按 **GO** 钮来储存您的定时命令设置，或...
- > ...按 **EXIT** 钮退出所有菜单而不储存设置。

*注意！首先确保所连接系统的定时命令功能都已激活，然后您可以为这些系统的定时命令的设置进行编制。有关您已连接的音频系统或电视机操作的详细说明，请参阅跟机的《用户指南》。

通过图文电视进行定时播放设置

您也可以通过图文电视来为定时命令进行设置。

通过图文电视输入定时播放的设置…

- > 在 *Start* (开始) 字样亮显时, 按 **MENU** 钮来呼出图文电视。
- > 输入您所需的图文电视页的页号。
- > 一旦搜索到此页, 按 **MENU** 钮来编制一个定时播放命令。一个光标会亮显清单上的第一个开始时间。
- > 按 **▲** 钮或 **▼** 钮来将光标移到您想为其设置定时播放的节目。
- > 按 **GO** 钮来接受开始播放的时间。
- > 按 **▲** 钮或 **▼** 钮来移到您想让其停止播放的时间, 然后按 **GO** 钮来接受设置。
- > 一条线出现在该图文电视页的顶部, 显示开始和停止播放的时间, 'OK?' 字样显示在其后。
- > 按 **GO** 钮即可储存您的设置。

激活定时播放功能

如欲系统执行定时命令, 您必须先将定时播放功能激活。

激活定时播放功能…

- > 按 **MENU** 钮来呼出主菜单。
- > 按 **GO** 钮来呼出 *Timer play* 菜单。
- > 按 **2** 钮即可呼出 *Activate Timer* 菜单。
- > 按 **▲** 钮或 **▼** 钮来显示 *Yes* 字样。如欲使定时播放功能失活, 选择 *No*。
- > 在输入所有所需的信息之后, 按 **GO** 钮来储存您的定时命令设置, 或…
- > …按 **EXIT** 钮退出所有菜单而不储存设置。

查看、编辑或删除某一定时命令

在屏幕上呼出您输入的定时命令设置的清单。在此清单上, 您可以编辑或删除定时命令的设置。

如欲观看、编辑或删除定时命令的设置…

- > 在 *Source* (信号源) 或 *Pr* (节目) 字样亮显时, 按 **MENU** 钮来呼出含有以前输入的定时命令设定值的定时命令索引。
- > 按 **▼** 钮或 **▲** 钮来移到您想对其进行编辑的定时命令设定值。
- > 如欲对一个设定值进行编辑, 请按 **GO** 钮然后按先前描述的步骤进行。
- > 如欲删除一个设定值, 请按 **MENU** 钮。所选的日期会被 *Clear?* 字样所代替。
- > 按 **GO** 钮即可删除该设定值, 或按 **EXIT** 钮即可将其保留。

密码系统

密码激活与否由您决定。当您删除您的密码时，密码系统就会失活。

密码系统的作用是使不知道密码的人员无法正常地操作您的电视机。

当您的电视机的供电被切断 15–30 分钟后，密码系统则会自动生效。

当电视机的电源被重新接通，电视机会在启动四分钟后自动关机。输入正确的密码会使电视机恢复正常操作。

如您遗失或忘记了您的密码，请向 Bang & Olufsen 零售商索取一个可以使您的密码失效的万用密码。

激活密码系统

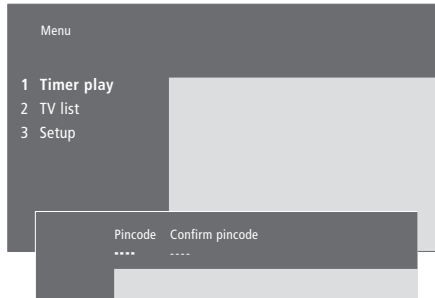

密码系统在电视机已打开时…
按下来呼出主菜单

MENU

按 ◀◀ 钮两次，然后按 STOP 钮。
Pincode 菜单即会在屏幕上出现

◀◀
STOP

用 Beo4 遥控器上的数字钮输入您的四位数密码

0 - 9

第一次输入了您的密码后，将光标移到 *Confirm pincode* 字样上

▶▶

重新输入您的密码。如果两次输入的密码不是完全相同，那么输入字段将变空，您必须重新输入您的密码

0 - 9

按下来储存密码

GO

删除一个密码输入…

按下来删除一个密码输入，输入字段变空

STOP

更改或删除您的密码

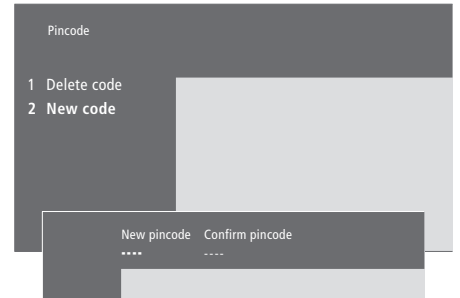

密码系统在电视机已打开时…
按下来呼出主菜单

MENU

按 ◀◀ 钮两次，然后按 STOP 钮。
您的电视机会提示您输入您的密码

◀◀
STOP

PIN _ _ _ _

输入您的密码

0 - 9

PIN ** _ _

如果所输入的密码不正确，输入字段将变空，您必须再次输入您的密码

PIN _ _ _ _

将密码输入后，*Pincode* 菜单会提示您删除您的密码或输入一个新的密码

按 1 来删除您的密码，或按 2 来输入一个新的密码

1
2

输入一个新的密码

0 - 9

在您输入了一个新的密码后，按下此钮将光标移到 *Confirm pincode* 字样上

▶▶

重新输入新的密码

按下来储存新的密码

GO

删除一个密码输入…

按下来删除一个密码输入，输入字段变空

STOP

注意！在三个小时之内，您可以最多更改您的密码五次。

使用您的密码

如果您的电视机的供电被切断 15–30 分钟，在您启动电视机时，电视机会提示您输入您的密码。如果您没有输入密码，大约四分钟过后，电视机自动进入待用状态。

在电视机已打开时…

电视机会提示您输入您的密码

PIN _ _ _ _

输入您的密码

0 – 9

PIN * * _ _

电视机在最后一位数字输入后重新启动

PIN * * * *

如输入了不正确的密码，ERROR 字样会显示。请重新输入密码

ERROR

PIN _ _ _ _

删除一个密码输入…

按下来删除一个密码输入，输入字段变空

STOP

五次错误的输入，会使电视机关机三小时。在此期间，遥控器操作不会生效 – WAIT 字样显示。

在系统自动进入待用状态之前的约 20 秒钟内，无法用遥控器对其进行操作。所以，在此期间无法输入密码。

忘记了您的密码？

请向 Bang & Olufsen 零售商联系索取一个五位数字的万能密码。

当您收到一个万能密码时…

在电视机提示您输入您的密码时，按下 ◀ 钮不放，直到呼出 mastercode (万能密码) 选项

PIN _ _ _ _

◀

PIN _ _ _ _

输入该五位数字密码来使您的密码失活，并重新启动电视机。

0 – 9

DELETED

DELETED 字样显示

再次使用密码系统…

按照激活密码系统的程序进行

机顶盒的操作

内建的 Set-top Box Controller (机顶盒控制器) 在您所选的机顶盒和 Beo4 遥控器之间起解释的作用。当连接了一个机顶盒时, 您可以用 Beo4 遥控器来操作该机顶盒所提供的功能和节目。

欲知有关怎样为机顶盒登记的进一步说明, 请参阅第 43 页上“连接附加设备”一章和第 32 页上“为附加视频设备登记及其使用”一章。

Beo4 遥控器的通用操作方法

如果您知道使用 Beo4 遥控器上的哪个按钮来激活您需要的功能, 您就可以呼出此功能而不需先激活 Set-top Box Controller 菜单。

当机顶盒已被激活时...

按 GO 钮然后按可激活您所需功能的数字钮

GO
0 - 9

按 GO 钮, 然后按 ▲ 钮或 ▼ 钮来往上或往下直接浏览节目

GO
▲
▼

按下 GO 钮不放, 以便在屏幕上呼出 Program guide (节目指南) 或 'Now/Next' 横幅 (出现哪一项根据机顶盒的不同而不同)

GO

使用机顶盒特有的菜单

一旦激活了机顶盒, 您就可以使用机顶盒特有的菜单, 如通过 Beo4 遥控器使用 Program Guide (节目指南)。

当机顶盒特有的菜单显示时...

将光标往上或往下移动

▲
▼

移动光标

◀ ▶

选择并激活一项功能

GO
GO

按 GO 钮, 然后按 ◀ 钮或 ▶ 钮来往前或往后浏览菜单页或节目清单

GO
◀ ▶

退出菜单, 或回到前一份菜单

STOP

退出菜单, 进入或退出不同的播放模式, 如收音机

EXIT

依照您的机顶盒菜单上的指示来使用彩色按钮



当机顶盒被选为信号源时, 按 MENU 钮两次来呼出电视的主菜单。

Set-top Box Controller 菜单

您的机顶盒遥控器上的一些按钮不一定立即可以在 Beo4 遥控器上使用。欲知 Beo4 遥控器上的哪个按钮可激活机顶盒的哪一项服务或功能，请在屏幕上呼出 Set-top Box Controller 菜单。

当机顶盒已登记为 *STB (SAT)*...

按下来打开机顶盒

SAT

按下来呼出 Set-top Box Controller 菜单

MENU

按下可激活您所需功能的数字钮，或...

1 - 9

...按下其中的一个彩色钮来激活一项功能



如果您的机顶盒已被登记为 *STB (V.AUX)*...

重复按此钮，直到 V.AUX 字样在 Beo4 遥控器上显示

LIST

V.AUX

按下来打开机顶盒

GO

按下来呼出 Set-top Box Controller 菜单

MENU

按下可激活您所需功能的数字钮，或...

1 - 9

...按下其中的一个彩色钮来激活一项功能



在链接房间内使用机顶盒

当您的机顶盒连接了主房间的电视机，您可以通过链接房间的电视机来操作该机顶盒。然而，Set-top Box Controller 菜单不能在链接房间电视机的屏幕上显示。

当机顶盒已登记为 *STB (SAT)*...

按下来打开主房间的机顶盒

SAT

按下来选择一项功能，并...

GO

...按下可激活您所需功能的数字钮

1 - 9

按下其中的一个彩色钮来激活一项功能



如机顶盒已被登记为

STB (V.AUX)...

重复按此钮，直到 V.AUX 字样在 Beo4 遥控器上显示

LIST

V.AUX

按下来打开主房间的机顶盒

GO

按下来选择一项功能，并...

GO

...按下可激活您所需功能的数字钮

1 - 9

按下一个彩色钮来激活一项功能

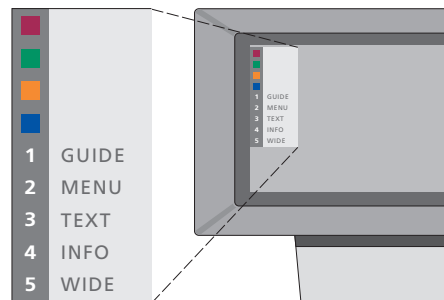

Set-top Box Controller 菜单实例 - Beo4 遥控器上的按钮显示于菜单的左侧，机顶盒的按钮显示于菜单的右侧。

调谐及优先选择的设置方法

本章向您介绍怎样调谐及添加新的电视频道、对电视频道进行调整，以及怎样为画面和音响做出您自己的设置。

欲知电视机的设置及连接附加视频设备的有关说明，请参阅第 39 页

“设备的放置位置、连接方法及维护”一章。

调谐电视频道 26

- 搜索可观看的频道
- 添加新的频道

编辑已调谐的电视频道 28

- 调整已调谐的电视频道
- 迁移已调谐的频道
- 为已调谐的频道命名
- 删除已调谐的频道

为附加视频设备进行登记及其使用 32

- 连接了什么设备？
- 选择一个机顶盒
- 操作附加视频设备的途径

时间及日期的设置 34

为电视机设置朝向 35

调整画面及音响的设置 36

- 调整亮度、色彩辉度和对比度
- 调整音量、低音、高音或平衡

观看在生效的音响系统的名称 38

调谐电视频道

您可以让电视机为您搜索电视频道。

可使用频道本身的频道编号预设多达 99 个不同频道，并给予每一个频道一个独特的名称。

您可以调谐新的频道或重新调谐以前删除的频道。

当通过 *Add program*（添加节目）菜单调谐频道时，以前调谐的频道不会有任何变动。这样您就可以保留频道的名称、它们在电视清单中的位置，以及任何您可能为这些频道储存的特别设置，如：解码器或广播制式的设置。

搜索可观看的频道

当您首次对您的电视机进行设置时，您可以通过 *TV tuning*（电视调谐）菜单来调谐您所在地区内可接受的电视频道。电视机会搜索到可供使用的频道，并以编号和名称加以储存。

* 如果您的电视机没有配备任意的系统调制器或设置是 *Option 6*（选项），“*TV tuning*”菜单会自动出现。

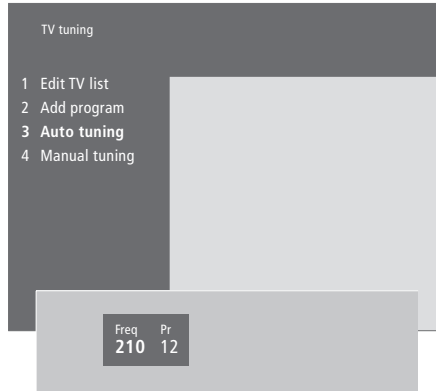

- > 按 **MENU** 钮来呼出主菜单。
- > 按 **3** 钮来呼出 *Setup* 菜单。
- > 按 **GO** 钮来呼出 *Tuning* 菜单* …
- > …如有必要，再次按 **GO** 钮来呼出 *TV tuning* 菜单。
- > 按 **3** 钮来呼出 *Auto tuning* 菜单。 *Freq*（频率）和 *Pr*（节目）字段显示。
- > 按 **▲** 钮开始自动调谐。频率和节目字段的内容显示调谐进度。

调谐完成后，您可从电视清单上重新排列、删除频道或为频道重新命名。如果在自动调谐过程中您按了 *STOP* 钮，该清单也会出现。欲知有关编辑电视清单说明，请参阅第 28 页上“编辑已调谐的电视频道”一章。

添加新的电视频道

您可以随时用 *Add program* 菜单 在电视频道清单上添加新的频道或以前被删除的频道。

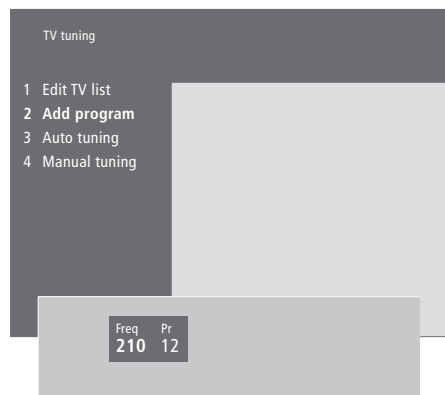

- > 按 **MENU** 钮来呼出主菜单。
- > 按 **3** 钮来呼出 *Setup* 菜单。
- > 按 **GO** 钮即可呼出 *Tuning* 菜单…
- > …如有必要，再次按 **GO** 钮来呼出 *TV tuning* 菜单。
- > 按 **2** 钮即可呼出 *Add program* 菜单。
- > 按 **▲** 钮来开始添加新的频道。 *Freq* (频率) 和 *Pr* (节目) 字段显示调谐的进度。
- > 按 **STOP** 钮来停止添加频道。您然后可以从清单中迁移、重新命名或删除频道，如第 28 页上“编辑已调谐的电视频道”一章所述。
- > 当您的频道按您所愿经过调谐、命名和排列后，便可按 **EXIT** 钮。

编辑已调谐的电视频道

您可以随时调整已调谐的电视频道，或调谐在自动调谐中没有储存的频道。

您也可以在调谐频道之前，输入您的设置。这些设置可能包括：为特定种类的频道选择一个广播制式，或将一个已连接的解码器设置为随编码频道的开启而自动启动。

另外，您还可以通过重新为频道命名、迁移它们在清单中的位置、从清单中删除所有您不想要的频道以缩短您花在切换频道上的时间等方式来编辑您的频道清单。

调整已调谐的电视频道

您可以用节目本身的编号来储存电视频道。微调频道信号的接收，显示出编码频道的存在，并为个别的频道选择合适的声音种类。



如“System”字样在菜单上出现，请在开始调谐之前确保显示的是正确的广播制式：

- B/G... 为 PAL/SECAM B/G 制
- I... 为 PAL I 制
- L... 为 SECAM L 制
- M... 为 NTSC 制
- D/K... 为 PAL/SECAM D/K 制

根据电视机类型的不同，可能不是所有的选项都可以供您使用。

*如果您的电视机没有配备任选的系统调制器或设置选项为 Option 6，“TV tuning”菜单会自动出现。

- > 按 **MENU** 钮来呼出主菜单。
- > 按 **3** 钮来呼出 *Setup* 菜单。
- > 按 **GO** 钮来呼出 *Tuning* 菜单*...
- > ...如有必要，再次按 **GO** 钮来呼出 *TV tuning* 菜单。
- > 按 **4** 钮来呼出 *Manual tuning* 菜单。
- > 按 **◀** 或 **▶** 钮往前或往后浏览菜单上的项目；按 **▲** 钮或 **▼** 钮来查看您选择的每个项目的选项。当光标在 *Freq*（频率）字样上时，按 **▲** 钮即可开始自动搜索一个频道。可以使用 *Beo4* 遥控器上的数字钮来输入数字值。在输入名称时，按 **▲** 钮或 **▼** 钮来显示您想要的字符。按 **▶** 钮来移到下一个字符位置。
- > 如欲查阅更多的选项，按 **▶** 钮将光标移到 *More* 字样上，然后按 **GO** 钮。如您将 *Decoder*（解码器）设置于 *On*, *Dec1* 或 *Dec2*，您便可回到前一份菜单，按 **GO** 钮开始调谐编码频道。
- > 一旦完成调谐一个频道，您还可以选择您要的音响系统，按 **▲** 或 **▼** 钮在目前收音模式间切换或对频道进行微调。
- > 在您输入设置后，按 **GO** 钮或...
- > ...按 **EXIT** 钮来退出所有菜单而不储存设置。

迁移已调谐的频道

您可以重新排列在您切换频道时频道出现的顺序，以及它们在屏幕上电视清单上出现的顺序。

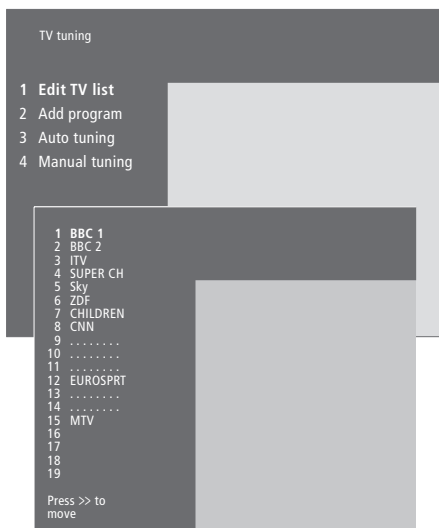

- > 按 **MENU** 钮来呼出主菜单。
- > 按 **3** 钮来呼出 *Setup* 菜单。
- > 按 **GO** 钮来呼出 *Tuning* 菜单…
- > …如有必要，再次按 **GO** 钮来呼出 *TV tuning* 菜单。
- > 按 **GO** 钮来呼出 *Edit TV list* 菜单。
- > 按 **▼** 钮或 **▲** 钮往上或往下浏览您的频道清单。
- > 在您找到您想要迁移其位置的频道时，按 **▶▶** 钮将其移出节目单。
- > 按 **▼** 钮或 **▲** 钮将频道移到一个新的位置，或按下新位置的编号。
- > 按 **◀◀** 钮来将频道移回清单。如果该频道与另外一个频道互换位置，那么可将这个频道移出清单，将其储存于其它位置。
- > 在您迁移了您的频道后，按 **EXIT** 钮，即可退出所有菜单。

为已调谐的频道命名

在自动调谐过程中，如有可能，电视机会自动为您的频道命名。但是您可以随时重新命名您的频道。

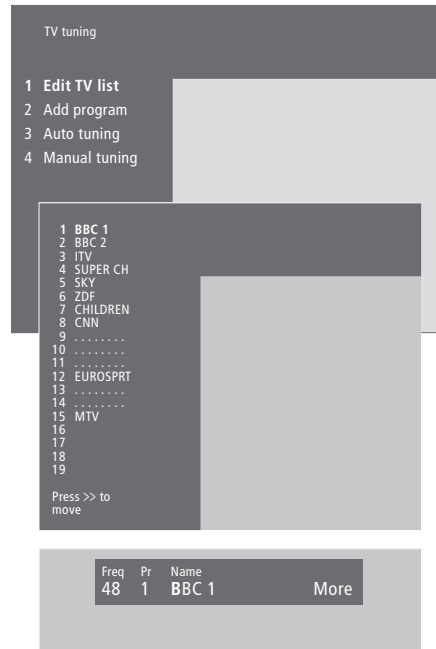

- > 按 **MENU** 钮来呼出主菜单。
- > 按 **3** 钮来呼出 *Setup* 菜单。
- > 按 **GO** 钮即可呼出 *Tuning* 菜单…
- > …如有必要，再次按 **GO** 钮来呼出 *TV tuning* 菜单。
- > 按 **GO** 钮即可呼出 *Edit TV list* 菜单。
- > 按 **▼** 钮或 **▲** 钮往上或往下浏览您的频道清单。
- > 在您找到您想要命名的频道时，按 **GO** 钮。光标已应位于频道名称的第一个字符上。
- > 按 **◀** 钮或 **▶** 钮在字符间浏览，然后按 **▲** 钮或 **▼** 钮来选择字符。
- > 按 **GO** 钮储存一个名称并返回清单，或…
- > …按 **STOP** 钮返回清单，而不储存该名称。
- > 按 **EXIT** 钮，即可退出所有菜单。

删除已调谐的频道

您可以从电视清单上删除所有您不想保留的已调谐的电视频道。

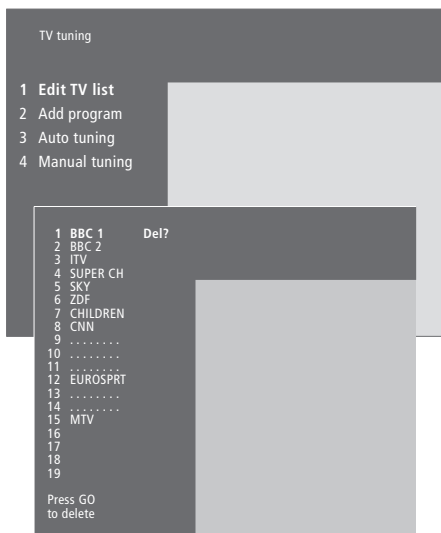

- > 按 **MENU** 钮来呼出主菜单。
- > 按 **3** 钮来呼出 *Setup* 菜单。
- > 按 **GO** 钮来呼出 *Tuning* 菜单。
- > 按 **GO** 钮来呼出 *Edit TV list* 菜单。
- > 按 **▼** 钮或 **▲** 钮往上或往下浏览您的频道清单。
- > 在您找到您想删除的频道时，按 **MENU** 钮。
Del? 字样显示于该频道名称旁边。
- > 按 **GO** 钮来删除该频道，或…
- > …按 **STOP** 钮返回清单，而不删除该频道。
- > 按 **EXIT** 钮，即可退出所有菜单。

为附加视频设备进行登记及其使用

如有附加的视频信号源或设备连接到您的电视机，那么您必须在 **Connections** 菜单上为附加设备登记。

通过您在 **Connections** 菜单上选择的设置来告诉电视机它连接了哪些设备。

欲知连接附加设备的位置及方法，请参阅第 43 页上“连接附加设备”一章和第 44 页上“插座板”一章。

当附加视频设备已按所指示的步骤完成连接并在 **Connections** 菜单上经过登记，您便可使用 Beo4 遥控器来对其进行操作。

连接了什么设备？

为与电视机连接的设备登记后，您便可以使用 Beo4 遥控器来对其进行操作。

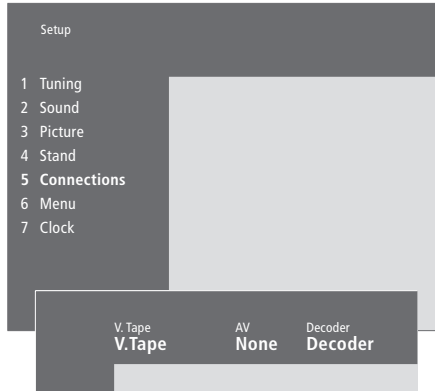

- > 按 **MENU** 钮来呼出主菜单。
- > 按 **3** 钮来呼出 **Setup** 菜单。
- > 按 **4** 钮来呼出 **Connections** (连接) 菜单 (如您的电视机配备任选的机动式机架，则需按 **5** 钮)。
- > 按 **▶▶** 钮来选择一个插座。
- > 按 **▲** 钮或 **▼** 钮往上或往下浏览一列可供使用的设备类型，直到您找到您已连接的设备为止。如果没有连接任何设备，则选 **None** (无)。
- > 选择了您的设备类型后，请按 **GO** 钮来储存您的设置，或...
- > ...按 **EXIT** 钮来退出所有菜单而不储存设置。

每个插座可以连接的设备

V.Tape

- V.Tape...* 如连接了 Bang & Olufsen 牌磁带录像机。
- DVD...* 如连接了 DVD 播放机。
- STB (SAT), STB (V.AUX)...* 如连接了一个机顶盒*。
- None...* 如没有连接任何设备。

AV

- DVD...* 如连接了 DVD 播放机。
- STB (SAT), STB (V.AUX)...* 连接一个机顶盒*。
- V.AUX...* 如连接了其他类型的设备。
- Non B&O V.Tape2...* 如连接了非 Bang & Olufsen 牌磁带录像机。
- V.Tape2...* 如连接了 Bang & Olufsen 牌磁带录像机。
- S-VHS V.TP2...* 如连接了 Super-VHS 制磁带录像机。
- Decoder(2)...* 如连接了副解码器 – 将主解码器连接上 DECODER 插座。
- None...* 如没有连接任何设备。

Decoder

- Decoder(1)...* 如连接了一个主解码器或扩展盒。
- STB (SAT), STB (V.AUX)...* 如连接了一个机顶盒*。
- V.AUX...* 如连接了其它并非 Bang & Olufsen 牌的设备。
- Non B&O V.Tape2...* 如连接了非 Bang & Olufsen 牌磁带录像机。
- None...* 如没有连接任何设备。

* 注意！如连接了两个机顶盒，为主机顶盒选 **STB (SAT)**，为副机顶盒选 **STB (V.AUX)**。

选择一个机顶盒

当您在 **Connections** 菜单上为一个机顶盒登记时，一系列可供选择的机顶盒在屏幕上出现。

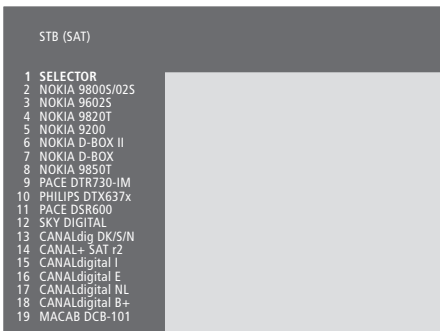

如果所有的插座都被占用，您可以将副机顶盒连接上 **Camcorder socket**（摄录像机插座）。欲知详细说明请参阅CD参考手册上的“连接机顶盒”一章。

在机顶盒清单出现时…

- > 按 **▼** 钮来往下浏览清单。
- > 按 **GO** 钮来选择STB类型。

操作附加视频设备的途径

一些已连接的设备可以通过 **Beo4** 进行操作。

按下来启动一台磁带录像机

V TAPE

重复按此钮，直到 **V.TAPE2** 字样在 **Beo4** 遥控器上显示

LIST

V.TAPE2

按下来启动第二台磁带录像机

GO

重复按此钮，直到 **V.AUX** 字样在 **Beo4** 遥控器上显示

LIST

V.AUX

按下来启动一个登记为 **V.AUX** 的信号源，如一个机顶盒

GO

为了在 **Beo4** 遥控器上显示 **V.AUX** 或 **V.TAPE2**，您必须先将它们加上 **Beo4** 的功能单上。欲知更详尽的说明，请参阅CD参考手册上“为 **Beo4** 遥控器进行设置”一章。

时间和日期的设置

电视机配有内建式 24 小时时钟，该时钟在您要求时显示时间。

当您预设电视机在特定时间自动开机及关机时，或当为与电视机连接的 BeoCord V 8000 磁带录像机进行定时录制预设时，该时钟能确保这些功能在准确的时间开始或停止生效。

使用 *Clock*（时钟）菜单来利用一个已调谐频道的图文电视服务校准时钟，是最简单的同步方法。如果您选择使电视时钟与电视频道的保持一致，您可以利用正在观看的电视频道的图文电视服务来进行同步校准。如没有图文电视服务可供使用，则可以用手工的方法进行校准。

对时钟和一个已调谐的频道进行同步校准之前，必须确保您在观看的频道有图文电视服务。

使时钟短暂地显示于电视屏幕上，重复按 *LIST* 钮，直到 *CLOCK** 字样在 Beo4 遥控器上显示，然后按 *GO* 钮。

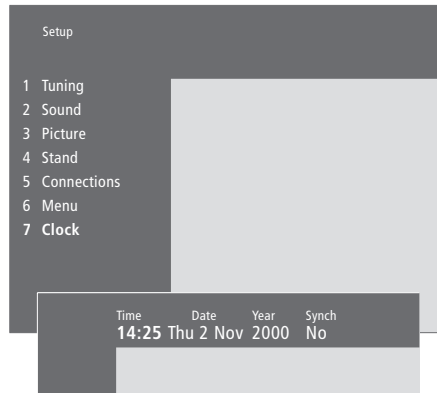

时间和日期的设置...

- > 按 **MENU** 钮来呼出主菜单。
- > 按 **3** 钮来呼出 *Setup* 菜单。
- > 按 **6** 钮来呼出 *Clock* 菜单。（如果您的电视机配备任选的机动式机架，则按 **7** 钮）。*Time* 字样已应亮显。您只需在 *Synch*（同步）选项被设置为 *No*（无）的情况下，用人工的方法输入时间。
- > 用 Beo4 遥控器上的数字钮来输入时间。
- > 按 **◀** 钮或 **▶** 钮来浏览菜单项目。
- > 按 **▲** 钮或 **▼** 钮来浏览各项目的选项。按下 **▲** 钮或 **▼** 钮不放，直到频道的名称显示，从而选择目前的频道。
- > 按 **GO** 钮来储存您的时钟和日历设置，或...
- > ...按 **EXIT** 钮来退出所有菜单而不储存设置。

月份及一周七天的缩写

<i>Jan...</i>	一月	<i>Jul...</i>	七月
<i>Feb...</i>	二月	<i>Aug...</i>	八月
<i>Mar...</i>	三月	<i>Sep...</i>	九月
<i>Apr...</i>	四月	<i>Oct...</i>	十月
<i>May...</i>	五月	<i>Nov...</i>	十一月
<i>Jun...</i>	六月	<i>Dec...</i>	十二月

<i>Mon...</i>	星期一
<i>Tue...</i>	星期二
<i>Wed...</i>	星期三
<i>Thu...</i>	星期四
<i>Fri...</i>	星期五
<i>Sat...</i>	星期六
<i>Sun...</i>	星期日

如时钟未根据夏令或冬令时间调整，您只需选择原来用其来对该时钟进行同步的频道，时钟就会同步。

*注意！为了使 *CLOCK*（时钟）选项在 Beo4 遥控器上显示，您必须先将其加在 Beo4 的功能单上。欲知进一步说明，请参阅 CD 参考手册上“为 Beo4 遥控器进行设置”一章。

为电视机设置朝向

如果您的电视机配备任选的机动式机架，您可以使用 Beo4 遥控器将其转动。

另外，您还可以设置电视机在开机时自动转向您最喜欢的观看位置；关机时自动转到待用状态位置。

您也可以用手转动电视机。

为电视机设置方向选择一个电视机开机时的机架位置和一个电视机关机时的机架位置。如果您最喜欢的观看位置不只有一个，您还可以选择一个二级观看位置。

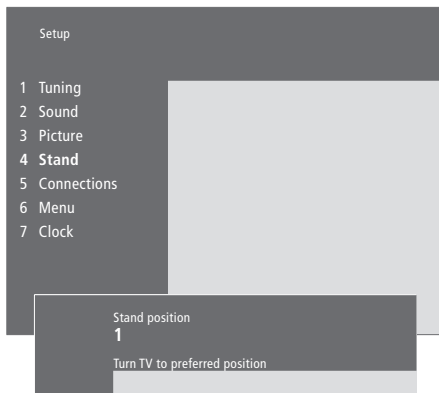

为主要观看位置选择机架位置 1、为次要观看位置选 2，或为待用状态位置选 0。

- > 按 **MENU** 钮来呼出主菜单。
- > 按 **3** 钮来呼出 *Setup* 菜单。
- > 按 **4** 钮来呼出 *Stand* 菜单。
- > 按下 **▼** 钮不放，直到显示适当的机架位置。
- > 按 **◀** 钮或 **▶** 钮来将电视机转到您要的位置。
- > 按 **GO** 钮即可储存该位置。
- > 重复该程序设置其它机架位置。
- > 按 **EXIT** 钮，即可退出所有菜单。

调整画面及音响的设置

画面和音响的设定值在出厂前被预设
为适合大多数观看和聆听环境的中间
值。但您随时可根据您的喜好对这些
预设值进行调整。

调整画面亮度、色彩辉度或对比度。
音响设置包括：音量、低音、高音、
响度和平衡。如果 BeoLab 2 是您系统
设置的一部分，那么您也可以调整超
低音音箱的声级。

临时储存您的画面和音箱设置，直到
电视机关机；或永久地将设置储存。

欲知调整画面幅形比的详情，请参阅
第 10 页的“家庭影院”一章。

改变亮度、色彩辉度和对比度

通过 *Picture* 菜单来调整画面设置。

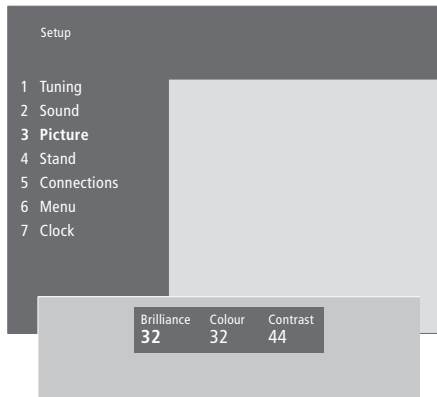

使用 NTSC 信号的视频信号源还有第四个选项：
TINT（色调）可供调整。

调整亮度、色彩辉度或对比度…

- > 按 **MENU** 钮来呼出主菜单。
- > 按 **3** 钮来呼出 *Setup* 菜单。
- > 按 **3** 钮来呼出 *Picture*（画面）菜单。
- > 按 **◀** 钮或 **▶** 钮往前或往后浏览菜单上的项目。
- > 按 **▲** 钮或 **▼** 钮来调整每个项目的设置。
- > 按 **EXIT** 钮来将您的设置储存到电视机关机为止，
或…
- > …按 **GO** 钮即可永久地储存您的设置。

调整音量、低音、高音或平衡

呼出 *Sound* 菜单来调整音响。当您关掉电视机时，所有的临时设置会被消除。

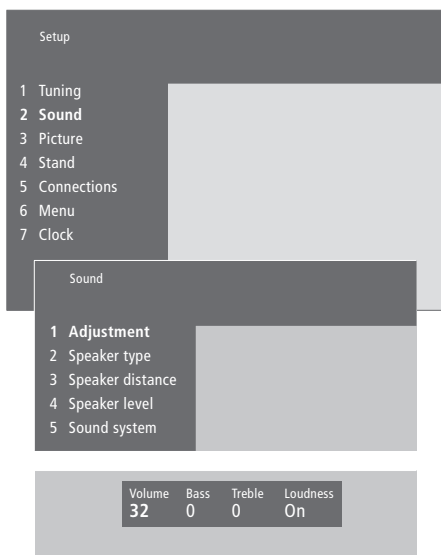

调整音量、低音、高音或平衡…

- > 按 **MENU** 钮来呼出主菜单。
- > 按 **3** 钮来呼出 *Setup* 菜单。
- > 按 **2** 钮来呼出 *Sound** 菜单。
- > 按 **GO** 钮来呼出 *Adjustment* (调整) 菜单。
- > 按 **◀** 钮或 **▶** 钮来浏览菜单项目。
- > 按 **▲** 钮或 **▼** 钮来调整每个项目的设置。
- > 按 **EXIT** 钮来将您的设置储存到关掉电视机为止，或…
- > …按 **GO** 钮来永久地储存您的设置。

“*Sound*” 菜单的内容根据您的电视机是否配备任意的环绕声模块，以及所连接的音箱的数量的不同而不同。

*注意！如果您的电视机配备任意的环绕声模块，那么您就可以通过 *Sound* 菜单为您的环绕声音箱的设置进行永久性的校准。欲知详情，请参阅 CD 参考手册上“为音箱进行环绕声连接”一章。

查看在生效的音响系统的名称

如果您的电视机配备任选的环绕声模块，您就可以在屏幕上查看一个信号源或一个节目正在使用的音响系统。不能通过该菜单来预设一个音响系统。

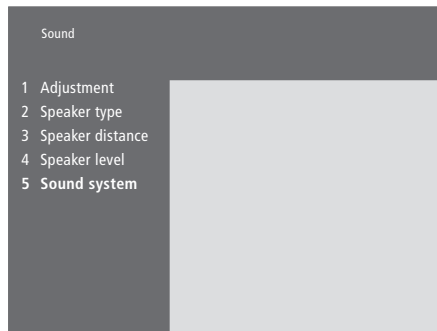

- > 按 **MENU** 钮来呼出主菜单。
- > 按 **3** 来呼出 *Setup* 菜单。
- > 按 **2** 来呼出 *Sound* 菜单。
- > 按 **5** 来呼出 *Sound system* 菜单。显示目前的音响系统。如果 Dolby 音响不在生效，Mono/Stereo（单声道/立体声）会出现在屏幕上。
- > 按 **EXIT** 钮，即可退出所有菜单。

可以在菜单中显示的音响系统有: Dolby Digital、Dolby Surround Pro Logic、Dolby 3 Stereo、Dolby Digital + Dolby Surround Pro Logic、Mono/Stereo 和 DTS Digital Surround。

设备的放置位置、连接方法及维护

本章告诉您怎样设置、连接和维护您的电视机。本章还包括插座板的简单介绍。

我们建议您在设置您的电视机时，遵循以下步骤：

- 按照下页的文字和插图的说明拆开包装及放置电视机
- 为您的电视机选择适当的放置环境。下一页含有选择放置环境的准则
- 按照接下来几页所说明的方法连接缆线、附加设备以及音箱
- 按照图中所演示的方法来安装音箱罩。

设置您的电视机 40

- 搬放您的电视机
- 在家中放置电视机的位置
- 插座及连接板的简介
- 完成连接

连接附加设备 43

- Audio master
- AV 2 扩充盒
- 机顶盒
- 解码器
- 磁带录像机
- DVD 播放机
- 游戏机、摄录像机等设备

插座板 44

- 音箱与数字输入插座板
- AV 和天线插座板

维护您的电视机 46

- 机身表面的清洁
- 关于高反差屏幕
- 音箱罩的安装及清洁方法
- 清洁 Beo4 遥控器
- 更换电池

近距插座板 48

- 近距插座板
- 在电视上观看摄录像机的录像
- 录制摄录像机的录像

设置您的电视机

欲知怎样固紧和敷设电视机背面的缆线，请参阅对页的说明。

欲知近距插座板的简介，请参阅第48页上“近距插座板”一章。

搬放您的电视机

由于电视机本身的重量，任何的搬移都需两人进行。

电视机有两个方便搬移的插手凹槽。右侧的插图告诉您凹槽的位置。

切勿尝试抓住机身或背板的任何其它部位来搬移电视机！

如您将电视机侧放来安装任选的机动式基座或机架，请注意在将电视机竖立放置时，小心不要损坏地板或桌子。

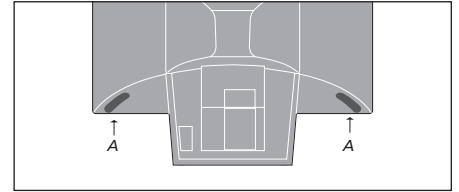

在搬移电视机时，一只手抓住凹槽(A)，另一只手扶住电视机音箱的最上角来稳定电视机。

在您的家中放置电视机

- 避免将您的电视机放置于直接日晒处或人工光线（如聚光灯）直接照射的地方，因为如将电视机放在这些位置可能会降低电视机遥控接收器的敏感度。
- 确保电视机的设置、放置及连接都依照本《用户指南》的指示进行。
- 该电视机是为不潮湿的室内家庭环境使用而设计，其使用温度范围为10–40° C (50–105° F)。
- 请勿在电视机上摆放任何物品。
- 请勿试图打开电视机的机壳。这种作业应由合格的检修人员进行。
- 应将电视机放置在稳固、平坦的表面上。如将其放在既软又厚的地毯上，则必须采取充分措施以防止电视机翻倒。
- 如果您的电视机放置在Bang & Olufsen牌的带有脚轮的机架上，那么移动时必须特别小心。在不平的表面上移动放在机架上的电视机或要跨越障碍物时（如地面上的一块儿地毯或一条缆线）时更要倍加小心。
- 任选的机动式基座或机架会在您打开电视机时，将其转向一个经过的预设位置。

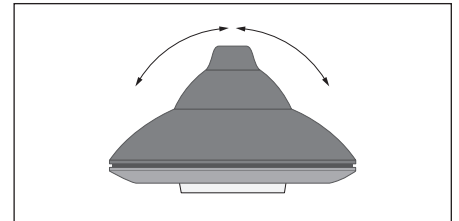

如将电视机放在机动式基座或机架上（任选的配件），需在电视机的周围留出足够其自由转动的空间。也可以用手来转动电视机。

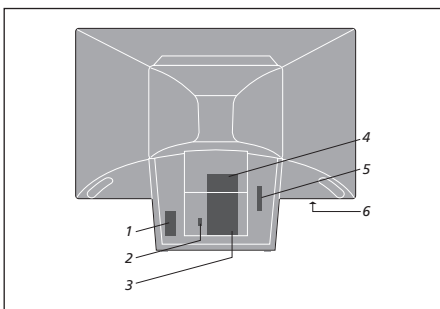

插座及连接板的简介

插图描述的是各个插座及连接板在电视机上的位置：

- 1 电源连接
- 2 机动式机架连接
- 3 AV 和天线插座板
- 4 音箱与数字输入插座板
- 5 供将来的使用
- 6 近距插座板

小心地拿放缆线。在敷设缆线时，避免过度将其弯曲或扭曲。确保让缆线不受任何物品压逼或撞击。

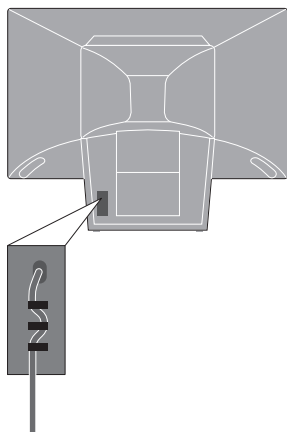

重要事项！ 由于安全原因，确保使用图中显示的缆线托架来固紧电视机的电源线。如果没有这样做，连线有可能脱离插座。

电源线： 跟机附送的电源线和插头是专门为您的电视机设计的。如您更换该插头或损坏了电源线，将会影响到电视机的画面的质量！

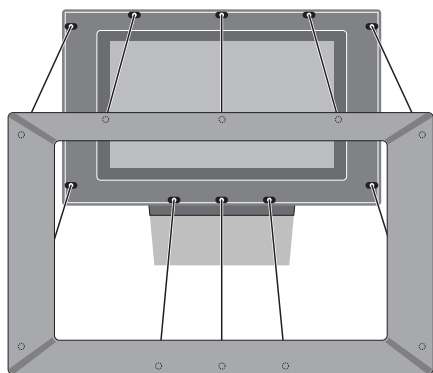

音箱罩的安装方法： 用手指夹持音箱罩的框架的角，用手掌将罩往里推直到罩的框架卡嗒地一声到位。检查所有的接触点，确保罩已紧固。

完成连接

当您只设置电视机时，只需连接天线和接通系统的电源。如果您想连接其它设备，请参阅第43-45页的说明，以及第32页上“为附加视频设备进行登记及其使用”一章。

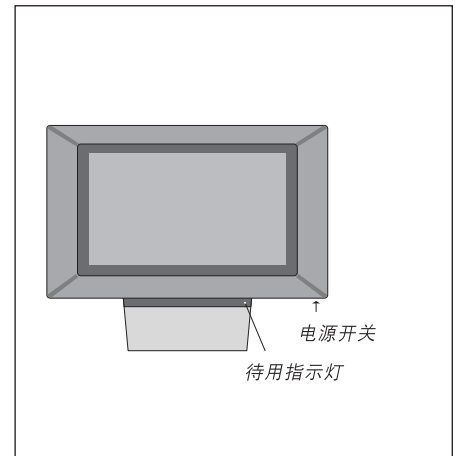
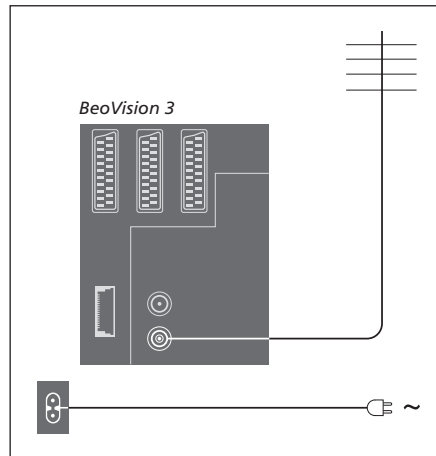

天线连接方法

请用天线缆线将外部电视天线（或有线电视网络）连接上在电视机的背面插座板上标有VHF/UHF的插座。

电源的连接方法

请使用跟机的电源线。将电源线的一端连接上电视背面标有~字样的插座，然后将另一端接上墙上的电源插座。

您的电视机的设计是在不使用时，电视机将进入在待机状态。因此，为了方便遥控，您必须确保电源开关是开着的。

然而，如果您要将音箱、声频系统或其它任何设备与电视机连接，切记先勿接通电源！

在您按照前一页的说明连接并紧固缆线后，您才可接通电视机的电源。打开电视机的正面的电源开关。一只小红灯发亮。系统进入待机状态，以备使用。

连接附加设备

您可以将不同类型的音频和视频设备连接上您的电视机，如磁带录像机、机顶盒或摄录像机。

音频设备是通过 Master Link 插座来连接的。

将视频设备连接上电视机时，请记住首先使用电视机上的 AV 插座（如果该插座尚未占用）。欲知有关连接方法的更详尽的说明，请参阅 CD 参考手册。

为确保连接正确，请参阅跟附加设备提供的《用户指南》。

切记为所有的附加设备登记。欲知详情，请参阅第 32 页上“为附加视频设备进行登记及其使用”一章。

Audio Master

用一条 BeoLink 缆线将一个多销插头连接上电视机上标有 MASTER LINK 字样的插座，将另一个多销插头连接上音频系统上标有 MASTER LINK 字样的插座。

AV 2 扩展器

任选的 AV 2 扩展器是一个 SCART 扩展器，供用于非 Bang & Olufsen 牌设备的连接，如：解码器、游戏机、连接在电视机的 DECODER 插座上的摄像机。使用一条 21 销缆线将一个插头连接上扩展器上标有 TV 字样的插座；将另一个插头插进电视机上标有 DECODER 字样的插座。不能使用遥控器操作通过 AV 2 扩展器连接的设备。

机顶盒

请用 21 销 AV 缆线来将机顶盒连接上您的电视机。为了确保 Beo4 遥控器能操作机顶盒，您必须连接一个低功率 IR（红外线）发送器。

解码器

如欲连接 AV 解码器（如 Canal+ 等调制频带解码器），请将天线缆线连接上电视机。将 AV 解码器连接上电视机上标有 DECODER 字样的 21 销插座。如欲连接一个 RF 解码器，则需将外部天线缆线连接上解码器输入插座，然后将缆线连接上电视机的天线插座（其上标有 VHF/UHF 字样）。将 RF 解码器连接上电视机上标有 DECODER 字样的 21 销插座。

磁带录像机

用 21 销缆线来将 BeoCord V 8000 磁带录像机连接上电视机上标有 V.TAPE 字样的插座。将天线缆线连接上磁带录像机上的输入插座。将天线缆线连接上电视机的天线插座。

DVD 播放机

用 21 销缆线来将 Bang & Olufsen DVD 1 等 DVD 播放机连接上电视机。将缆线的一端插进 DVD 播放机上标有 AV 字样的插座；将缆线的另一端插进电视机上标有 AV 字样的插座。将 DVD 1 播放机上的 DIGITAL OUTPUT 插座接上电视机上的 INPUT 1 插座。如所需的缆线没有跟机附送，请与 Bang & Olufsen 的零售商联系。

游戏机、摄录像机等设备

我们建议您使用近距插座板来连接临时连接的设备，如：游戏机或摄录像机。这些插座位于电视机的左侧。欲知这些插座的使用方法，请参阅 48 页上“近距操作板”一章。

插座板

您可以通过电视机上的插座板来连接数字输入缆线以及各种附加设备，如：磁带录像机、或链接的 Bang & Olufsen 牌声系统。

V.TAPE、AV 和 DECODER 插座可用来连接附加设备。

任何连接上这些插座的设备都必须在 *Connections* 菜单上登记。欲知更详尽的说明，请参阅第 32 页上“为附加视频设备进行登记及其使用”一章。

音箱与数字输入插座板

FRONT

这两个插座是用来连接环绕声设置中的外部前音箱。

REAR

这两个插座是用来连接环绕声设置中的外部后音箱。

SUBWOOFER

用于连接环绕声设置中的 BeoLab 2 超低音音箱。

INPUT 1

数字输入插座 (S/P DIF) 是供连接机顶盒之类的设备之用。INPUT 1 是供连接与电视机的 AV 插座相连接设备的数字输入。

INPUT 2

数字输入插座 (S/P DIF) 是供连接机顶盒之类的设备之用。INPUT 2 是供连接与电视机的 V.TAPE 插座连接的设备的数字输入。如果 V.TAPE 插座设置于 *V.tape* 或 *None*，那么 INPUT 2 插座就适用于与 DECODER 插座相连接的设备。

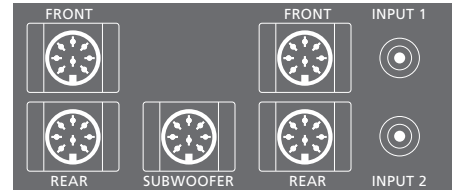

您的电视机只有配备任选的环绕声模块，才有音箱和数字输入插座可供您使用。

AV 和天线插座板

V.TAPE

21 销插座，供连接 BeoCord V 8000 磁带录像机时之用。

AV

21 销插座，供连接其它 AV 设备之用，如：机顶盒或副解码器（切勿用来连接调制频带解码器）。

DECODER

21 销插座，供连接二级机顶盒 或 一个主解码器。该插座可供连接 AV 解码器或 RF 解码器。

该插座也可以用来连接一个 AV 2 扩展器，从而让您同时连接一个解码器或其它非 Bang & Olufsen 牌辅助视频设备。

MASTER LINK

该插座供连接兼容的 Bang & Olufsen 牌音频系统之用。

该插座还供 BeoLink 在房屋内分配声音之用。

LINK

此天线输出插座用于将视频信号分配到其它房间。（只有电视机配备任选的系统调制器时，才可供使用）。

VHF/UHF

您的外部天线或有线电视网络的 天线输入插座。

ATTN. ON/OFF

天线信号衰减器。选项为：

OFF: 正常设置

ON: 衰减信号

IR OUTPUT

供连接机顶盒之用。

机背上的其它插座

~

电源连接。

STAND

供连接机立式机架或基座之用。

CARD

供将来之用。

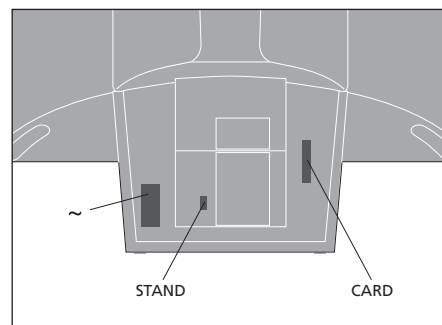
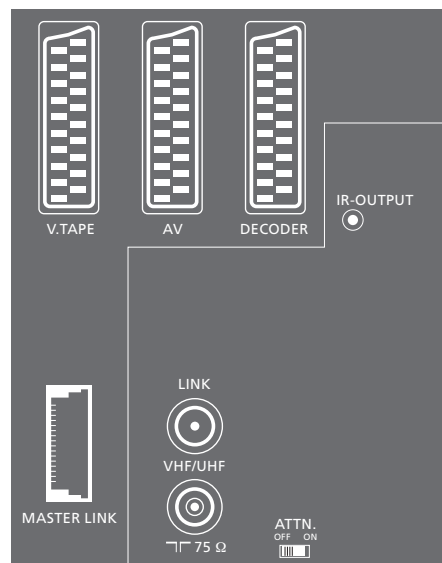

维护您的电视机

清洗电视机等日常维护工作，是用户的责任。为达到最佳效果，请遵循右侧的指示。请向 Bang & Olufsen 的零售商查询电视机日常维护的建议。

保用期间出现的任何部件的损坏都包括在保用险之内。

机身表面的清洁…

用一块干的、软布擦拭设备的表面。对于油迹或较顽固的污垢，请使用在含有几滴温和的洗涤剂（如洗碗剂）中浸过的，然后扭干的不起毛的布料擦拭。

切勿使用酒精或其它溶剂来清洗电视机的任何部位！

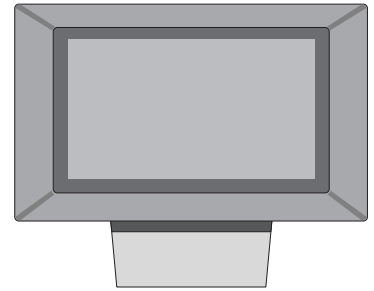

关于高反差屏幕…

应使用温和的玻璃窗清洁剂来清洗屏幕。为了使电视屏幕保持其最佳效果，请确保屏幕上没有留下清洁液的条痕或痕迹。

为了避免在清洗屏幕时沾污音箱罩，我们建议您在开始清洗之前，先将音箱罩取下。

音箱罩的清洁…

- > 将25克不含荧光增白剂或漂白剂的洗涤剂溶于1升温水 (40° C) 中。
- > 用一块在肥皂液中沾过的软海绵清洗音箱罩。
- > 必须用肥皂液彻底浸透音箱罩。
- > 让肥皂液留在音箱罩上，大约半小时后才用流水彻底冲洗音箱罩。
- > 将音箱罩放在平稳的平面上晾干。晾干时，确保音箱罩的正面朝下。

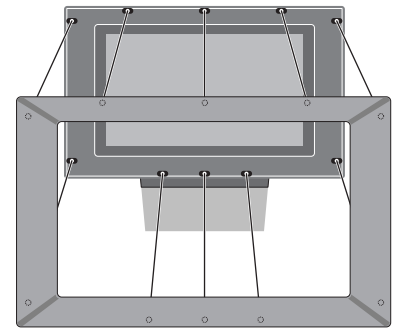

取下音箱罩的方法：用手指夹持住音箱罩的两个顶角，用力将拇指顶压着屏幕直到音箱罩卡嗒一声脱离屏幕。如有必要，对音箱底部的两个角重复上述步骤。

安装音箱罩的方法：用手指夹持住音箱罩的框架，用手掌将框架往里推直到音箱罩卡嗒一声到为。检查所有的接触点，确保音箱罩已紧固。

注意！如玻璃屏幕上有裂纹或缺口，或者任何损坏，就必须马上将其更换，否则将有伤人之虞。您可以从 Bang & Olufsen 零售商那儿定购新的玻璃屏幕。

清洁 Beo4 遥控器

请使用一块柔软、不起毛、经过拧干的布料来擦拭 Beo4 遥控器。

更换电池…

在 Beo4 的显示器上出现“BATTERY”字样时，表示 Beo4 遥控器的电池需要更换。

Beo4 遥控器需要三节电池。我们建议您只使用 1.5 伏（AAA 号）碱性电池。按照本页所示的方法更换电池，用一个手指按住电池，直到盖上遥控器的背盖。

完成电池更换后，必须等大约 10 秒钟的时间，直到“TV”字样出现在显示器上。此时，您可以再使用 Beo4 遥控器。

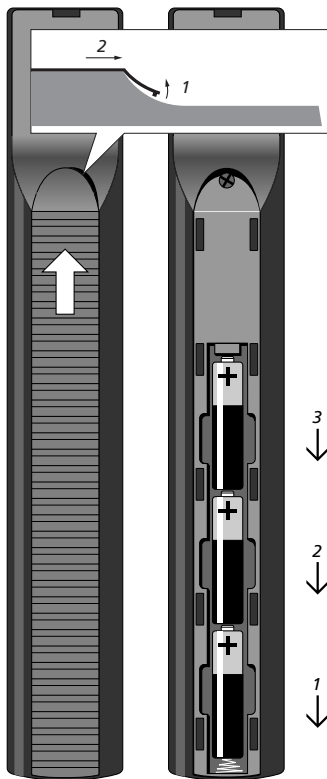

近距离插座板

电视机的近距离插座板位于屏幕下方。

您可以用此插座板连接耳机来收听电视节目，或者连接一台摄录像机来在电视上观看您自己的家庭录像。如果您连接了一台 BeoCord V 8000 磁带录像机，您就可以将摄录像机的录像录制到一盘录相带上。

近距离插座板

S-VHS

只供连接 S-VHS 或 Hi-8 摄录像机之用。

VIDEO - R - L

这些插座是供连接磁带摄像机之用：

L - R： 音频连接（分别连接右和左声频道）。

VIDEO： 供连接视频信号。

PHONES

您可以将立体声耳机连接上标有 PHONES 字样的插座。然后按下 Beo4 遥控器上的音量钮的中间部位即可切出电视机音箱。



在电视上观看摄录像机的录像

如欲观看摄录像机的录像，首先连接摄录像机，然后打开电视机。当您在您的摄像机上进行重放时，电视机自动地登记信号，您便可以在电视屏幕上观看摄录像机的录像。

连接您的摄录像机并在摄录像机上开始重放…

按下来打开电视机—摄录像机的信号自动出现

TV

如果摄录像机的信号被关掉…

重复按此钮，直到 CAMCORD* 字样在 Beo4 遥控器上显示然后按 GO 钮

LIST

CAMCORD

GO

* 如欲在 Beo4 遥控器上显示 CAMCORD 功能，您必须先将其加上 Beo4 遥控器的功能单上。欲知进一步说明，请参阅 CD 参考手册的“为 Beo4 遥控器进行设置”一章。

录制摄录像机的录像

如果您将 BeoCord V 8000 等磁带录像机连接上您的电视机，并将您的摄录像机连接上近距插座板，您便可将摄录像机的录像录制到一盘录相带上。在录制磁带的同时，您可以观看电视机的节目或使其进入待用状态。

连接您的摄录像机并在摄录像机上开始重放…

按下来为 BeoCord V 8000 准备录制

RECORD

再按一次即可开始录制

RECORD

按 V TAPE 钮再按 STOP 钮来暂停录制

V TAPE

STOP

按下来恢复录制，或…

RECORD

…再按一次来完全停止录制作业

STOP

索引

Beo4 遥控器

在 Beo4 遥控器的清单上附加一只按钮，*CD 第 16 页*
用 Beo4 遥控器来操作附加设备 *33*

Beo4 遥控器简介 4

迁移附加“按钮”，*CD 第 17 页*

删除 Beo4 遥控器清单上的一只“按钮”，
CD 第 17 页

为 Beo4 遥控器更换电池 *47*

为 Beo4 遥控器进行设置，*CD 第 16-17 页*

Beo4 的使用 *4-5*

BeoLink

放置在链接房间内的 BeoVision 3，*CD 第 14 页*

链接方法，*CD 第 14 页*

链接频率，*CD 第 13 页*

链接房间的操作，*CD 第 15 页*

链接插座 *45*，*CD 第 12 页*

系统调制器，*CD 第 13 页*

摄录像机

连接摄录像机 *48*

录制摄录像机的录像 *49*

观看摄录像机的录像 *49*

CD 参考手册

如何使用 CD 参考手册 *2*

时钟

设置内建时钟 *34*

“Clock”菜单的内容，*CD 第 24 页*

连接方法

连接附加设备 *43*

– Audio Master、AV 2 扩展器、机顶盒、解码器、磁带录像机、DVD 播放机、游戏机、摄录像机等设备。

天线及电源的连接 *42*

将音频系统连接上 BeoVision 3 电视机 *43*，

CD 第 10 页

近距插座板 *48*

连接 BeoVision 3 *42*

连接音箱，*CD 第 4 页*

解码器 – AV 或 RF 解码器 *45*，*CD 第 9 页*

解码器 – 两个解码器，*CD 第 9 页*

耳机 *48*

链接房间的连接，*CD 第 14 页*

附加视频设备的登记及使用 *32*

机顶盒 – 另一种机顶盒的连接方法，*CD 第 8 页*

机顶盒 – AV 连接，*CD 第 7 页*

机顶盒 – IR 发送器，*CD 第 7 页*

插座板 *41* 和 *48*

“Connections”菜单的内容，*CD 第 24 页*

联络信息

与 Bang & Olufsen 公司联络 *52*

解码器

连接 AV 或 RF 解码器，*CD 第 9 页*

连接两个解码器，*CD 第 9 页*

插座板 *41*

显示项目及菜单

屏幕上显示项目 *5*

显示信息及菜单 *5*

屏幕上菜单 – 索引，*CD 第 18 页*

幅形比

如何选择画面幅形比 *11*

耳机

连接上近距插座板 *48*

家庭影院

使画面填满屏幕 *11*

为影片收音选择音箱 *10*

语言

选择不同的声音种类或语言 *9*

音箱

校准声级，*CD 第 6 页*

连接音箱，*CD 第 4 页*

外部音箱的放置，*CD 第 3 页*

为影片收音选择音箱 *10*

设置音箱距离，*CD 第 5 页*

“Speaker distance”菜单的内容，*CD 第 23 页*

“Speaker level”菜单的内容，*CD 第 23 页*

“Speaker type”菜单的内容，*CD 第 23 页*

维护

为 Beo4 遥控器更换电池 *47*

搬放您的电视机 *40*

电视机的维护 *46*

Master Link

音频系统与您的电视机，*CD 第 10-11 页*

连接您的音频系统，*CD 第 10 页*

选项的设置，*CD 第 10 页*

综合音频/视频系统的使用，*CD 第 11 页*

画面

- 调整亮度、色彩辉度和对比度 36
- 双屏幕 14
- 使画面填满屏幕 11
- “Picture”菜单的内容，CD 第22页

Pin 密码

- 激活密码系统 20
- 更改或删除您的密码 20
- 忘记了您的密码？ 21
- 使用您的密码 21

放置位置

- 放置您的电视机 40
- 外部音箱的放置位置，CD 第3页

电视机的放置位置

- 调整观看位置 9
- 预设置机架位置 35
- “Stand”菜单的内容，CD 第24页

机顶盒

- 另一种机顶盒连接方法，CD 第8页
- Set-top Box Controller 菜单 23
- 机顶盒 – AV 连接，CD 第7页
- 机顶盒 – IR 发送器，CD 第7页
- 机顶盒的操作 22

插座板

- AV 和天线插座板 45
- 近距插座板 48
- 连接附加设备 43
- 音箱与数字输入插座板 44
- 插座板 41

音响

- 调整音量或使其静音 9
- 校准声级，CD 第6页
- 选择不同的声音种类或语言 9
- 改变音量、低音、高音或平衡的设置 37
- 静音 9
- 观看在生效的音响系统的名称 38
- 选择音箱组合型式 10
- 为影片收音选择音箱 10
- “Sound Adjustment”菜单的内容，CD 第22页

字幕

- 图文电视中的字幕 13

环绕声

- 为音箱进行环绕声设置，CD 第3–6页
- 为影片收音选择音箱 10
- 音箱与数字输入插座板 44

图文电视

- 激活图文电视中的字幕 13
- 图文电视的基本功能 12
- 用 Fasttext 图文电视服务直接呼出有关的一页 17
- 储存最常观看的电视图文页 – 备忘页 12
- 图文电视 – 放大图文、混合显示及隐藏项目显示 16
- 内容经过更新的图文电视页 16

定时命令

- 激活定时播放功能 19
- 设置内建时钟 34
- 使您的电视机自动开机及关机 18
- 查看、编辑或删除某一定时命令 19
- “Set Timer”菜单的内容，CD 第19页

调谐

- 添加新的电视频道 27
- 调整已调谐的电视频道 28
- 删除已调谐的频道 31
- 寻找可供观看的电视节目 26
- 迁移已调谐的频道 29
- 为已调谐的频道命名 30
- “Add program”菜单的内容，CD 第20页
- “Auto tuning”菜单的内容，CD 第20页
- “first TV manual tuning”菜单的内容，CD 第21页
- “second TV manual tuning”菜单的内容，CD 第21页

电视频道

- 添加新的电视频道 27
- 调整已调谐的电视频道 28
- 删除已调谐的频道 31
- 寻找可供观看的电视节目 26
- 迁移已调谐的频道 29
- 为已调谐的频道命名 30
- 呼出电视清单 8
- 选择一个电视频道 8
- “Edit TV list”菜单的内容，CD 第20页

欢迎您提供建议…

Bang & Olufsen 在产品的设计及开发过程中仔细考虑了客户的需要，力求我们产品的操作更加轻松简易。

因此，我们希望您能够花一点时间，告诉我们您使用 Bang & Olufsen 牌产品的经历。任何您认为是重要的—无论是批评还是赞许都会有助于我们改善产品。

谢谢您！

请写信给： Bang & Olufsen a/s
Customer Service
dept. 7205
Peter Bangsvej 15
DK-7600 Struer

或传真到： Bang & Olufsen
Customer Service
+45 97 85 39 11 (fax)

或写电邮到： beoinfo1@bang-olufsen.dk

或访问我们的网站…
www.bang-olufsen.com

技术规格、特点及其使用如有更改，恕不另行通知！

获杜比实验室发给生产许可证。“Dolby”和
“双D”标志均为杜比实验室的注册商标。
未公开机密项目。
1992-1997年版权所有。保留所有版权。

DTS 和 DTS Digital Surround 均为
Digital Theater Systems 公司的注册商标。



本产品符合欧盟89/336 和 73/23 指令所规定的条件。

